

# ВВ

Инструкция  
по сборке и эксплуатации

## Шкаф BS-3

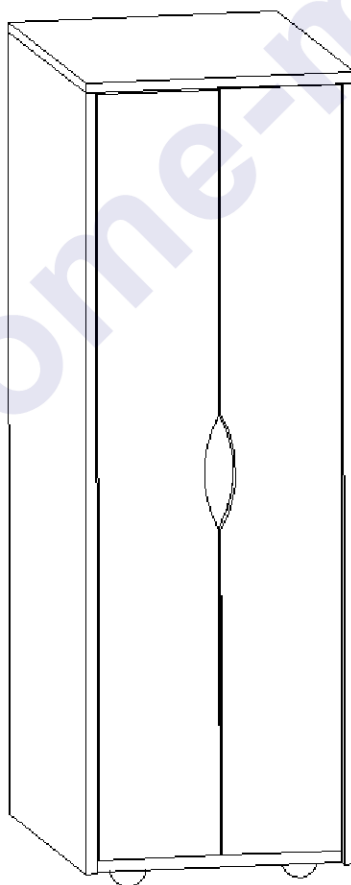

Габаритные размеры:

Ширина: 416 мм

Высота: 1220 мм

Глубина: 200 мм

## **К сведению покупателя**

Для удобства транспортировки и предохранения от повреждений мебель поставляется в разобранном виде. На каждом пакете имеется маркировка с указанием названия изделия, перечень входящих в данный пакет деталей, их размеры и количество, а также номера этих деталей, которые соответствуют номерам в комплектовочной ведомости и на схемах сборки. Для крепления фурнитуры на деталях имеются отверстия и наколки.

## **Правила сборки**

Сборку следует производить на ровном полу, покрытом тканью или бумагой во избежание повреждения кромок и загрязнения мебели. Сборку корпуса рекомендуется производить в горизонтальном положении, устанавливая детали лицевыми кромками вниз. Необходимо соблюдать осторожность, чтобы не повредить лакированные поверхности. В сборке крупногабаритных изделий должны участвовать не менее двух человек. Детали при сборке необходимо закреплять прочно, не допуская их качания. Для сборки потребуются прямоугольный треугольник или шнур длиной 2-3 метра, молоток и отвертки.

## **Подготовка к сборке**

Проверить комплектность каждого пакета по имеющейся на них маркировке.

**ВНИМАНИЕ!** Не рекомендуется одновременно вынимать детали из всех пакетов во избежание их смешивания. Проверить наличие фурнитуры и метизов.

**ВНИМАНИЕ!** Перед началом сборки необходимо внимательно изучить инструкцию и определить расположение деталей в изделии в соответствии со схемой сборки.

**Сборку производить последовательно согласно инструкции!!!**

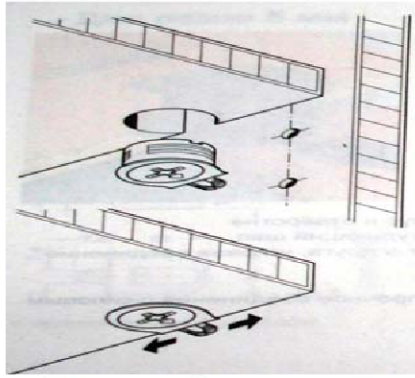

При вращении натяжного элемента в корпусе болт распирает отверстие и, тем самым, обеспечивает плотное соединение полки и боковой стенки с силовым замыканием.

Возможно легкое вдавливание корпуса от руки. Благодаря углу затягивания 15 градусов отвертка может свободно вращаться в месте монтажа.



Рис. 1. Стяжка «Onefix».



Рис. 2. Сборка при помощи евровинтов 6,3x50.

Рис.3. Установка подпятников.

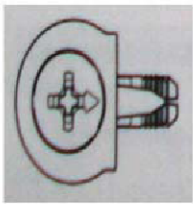
С помощью стяжек “Onefix” собрать корпус шкафа. С помощью евровинтов 6,3x50 к основанию 3 и бокам 1, 01 прикрутить цоколя 5 (3 шт). Гвоздями прикрепить заднюю стенку ДВП 7. К основанию 3 саморезами 3,5x13 прикрутить колесные опоры.

## Установка фасадов

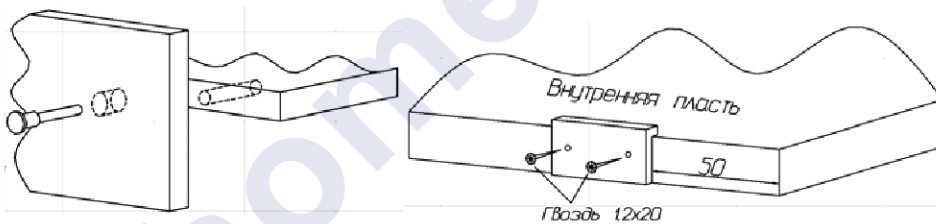
1. После сборки изделия навесить фасады 6 и произвести их регулировку.
2. Правила по регулировке четырехшарнирных петель

Конструкция петли позволяет

регулировать установку двери в вертикальном и горизонтальном направлении.

Высота установки двери регулируется планкой петли:

- а) Отвернуть шурупы на планке петли на 1-2 оборота;
- б) Переместить планку вверх или вниз на требуемую высоту;
- в) Прочно завернуть шурупы.

Плотность прилегания дверей к боку регулируется установочным винтом:

- а) Отвернуть на 1-2 оборота установочный винт;
- б) Переместить корпус петли на ответной планке вперед или назад;
- в) Прочно завернуть установочный винт.

Зазор между дверями регулируется установочным и регулировочным винтами:

- а) Отвернуть на 1-2 оборота установочный винт;
- б) Отвинчивая или завинчивая регулировочный винт, установить зазор;
- в) Прочно завернуть установочный винт.

Винт установочный

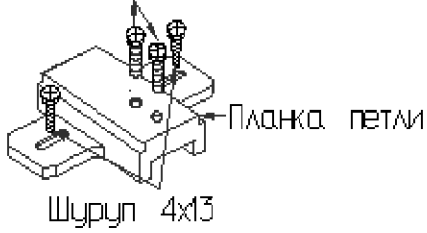

Шуруп 4x13 Винт регулировочный

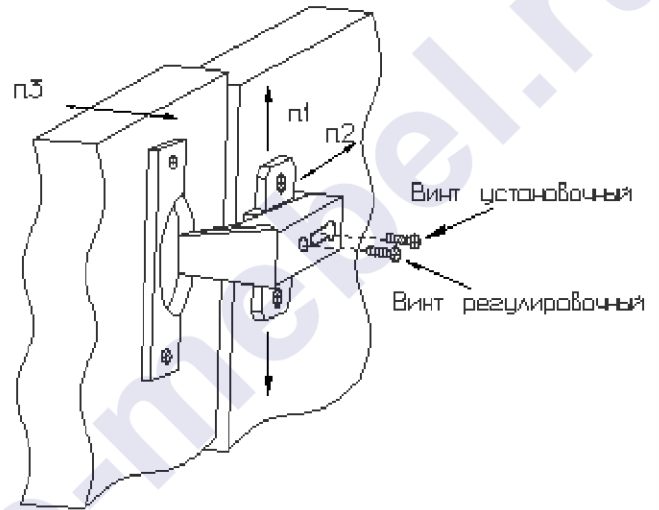
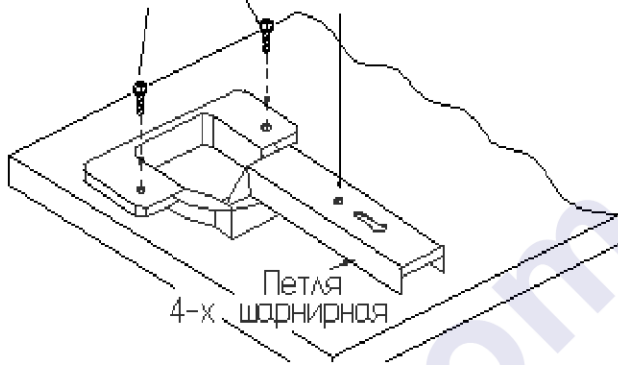

Установка фасадов.



Схема сборки

**Комплектовочная ведомость деталей**

№	Наименование	Кол.	Размеры	
			А мм.	В мм.
<b>ЛДСП 16 мм</b>				
1	Бок левый	1	1190	516
01	Бок правый	1	1190	516
2	Крышка	1	518	416
3	Основание	1	498	384
4	Полка	1	498	384
5	Цоколь	3	384	58
<b>ДВП 4 мм</b>				
7	Задняя стенка	1	1140	410
<b>ЛДСП 16 мм Фасад</b>				
6	Фасад	2	1174	185

**Предприятие-изготовитель оставляет за собой право вносить конструктивные изменения без согласования с продавцом!**

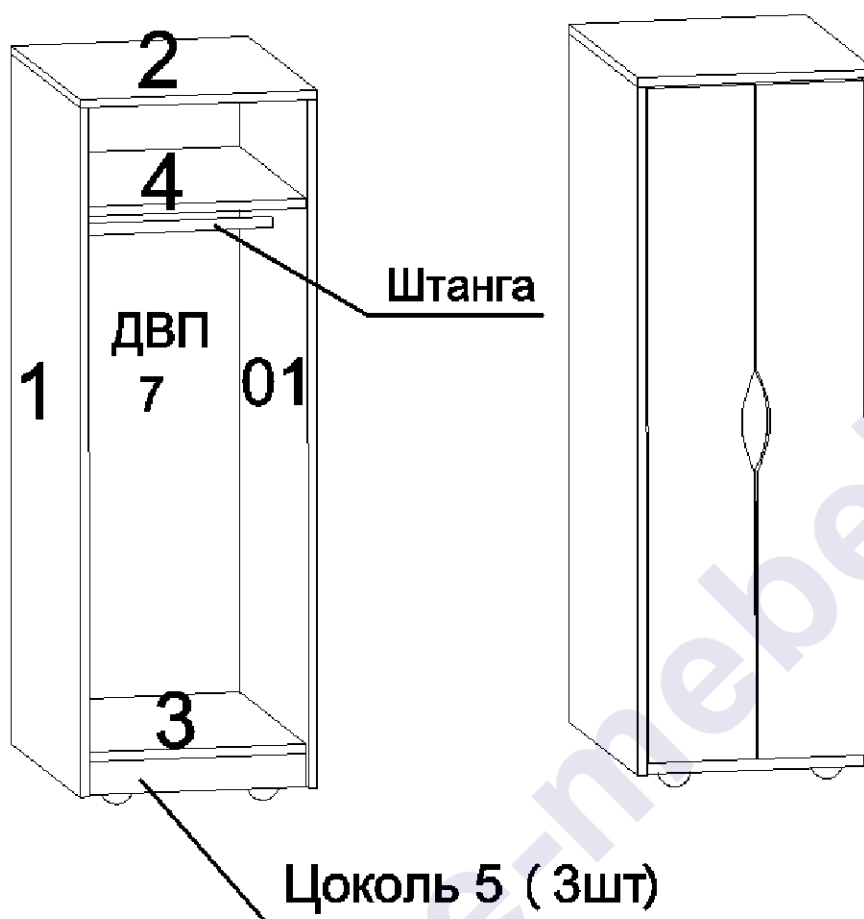
### Комплектовочная ведомость фурнитуры

<p>Колесная опора 70 мм 4 шт.</p> 	<p>Стяжка "Onefix" 12 шт.</p> 	<p>Саморез 3,5x13 40 шт.</p> 
	<p>Евровинт 6,3x50 12 шт.</p> 	<p>Гвоздь 1,2x20 30 шт.</p> 
<p>Ключ для евровинтов</p> 	<p>Заглушка для евровинтов 12 шт.</p> 	<p>Штангодержатель 2 шт.</p> 
<p>Евровинт 6x10,5 12 шт.</p> 	<p>Петля вкладная 6 шт.</p> 	

### Рекомендации по правилам эксплуатации и уходу за мебелью

1. Мебель рекомендуется эксплуатировать в проветриваемом помещении с температурой воздуха не ниже +10<sup>0</sup>С и относительной влажностью воздуха 50-80%.
2. Мебель не следует устанавливать на неровном полу, близко к сырým и холодным стенам или источникам тепла.
3. В мебели, имеющей крепление болтами, винтами, шурупами, при ослаблении соединений необходимо периодически подвëртывать гайки, винты, шурупы.
4. Для предотвращения покоробленности двери следует держать закрытыми.
5. Мебель, перевозимую в условиях минусовой температуры, при установке в помещении следует протереть сухой, мягкой тканью как снаружи, так и внутри, во избежание образования белых пятен на поверхности лаковой пленки в результате образования конденсата.
6. Мебель должна быть защищена от прямого попадания солнечных лучей во избежание ухудшения внешнего вида.
7. На поверхности мебели не следует ставить горячие предметы.
8. Удаление пятен с поверхности мебели следует производить тампоном из мягкой ткани, смоченной в специальных составах для чистки и освежения мебели в соответствии с рекомендациями по их использованию.

### **Гарантии изготовителя**

Предприятие – изготовитель гарантирует покупателю сохранность всех качественных показателей, обусловленных ГОСТом, при соблюдении правил сборки, установки и эксплуатации мебели.

За механические повреждения, возникшие во время транспортировки, сборке или хранении, предприятие – изготовитель ответственности не несет.

Претензии по качеству мебели должны направляться в магазин, где приобретена мебель, с приложением товарного чека. Претензии принимаются в течение гарантийного срока – 24 месяца со дня приобретения мебели.

Срок службы мебели – 10 лет.

По дефектам, возникшим из-за несоблюдения покупателем правил эксплуатации и ухода за мебелью, претензии не принимаются.



happyhome-mebel.ru